

Guía de operación 5082

CASIO®

Para comenzar

Gracias por haber seleccionado este reloj CASIO. Para sacar el máximo provecho de su compra, asegúrese de leer atentamente este manual.

Acerca de este manual

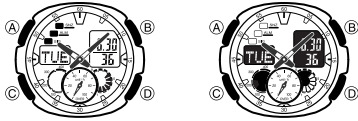

- Dependiendo del modelo de su reloj, el texto visualizado aparece con caracteres oscuros sobre un fondo claro, o bien con caracteres claros sobre un fondo oscuro. Todos los ejemplos de presentaciones en este manual se muestran con caracteres oscuros sobre un fondo claro.
- Las operaciones de los botones se indican mediante las letras mostradas en la ilustración.
- Cada sección de este manual le proporciona la información necesaria para realizar las operaciones en cada modo. Para detalles adicionales e información técnica, vea la sección titulada "Referencia".

Guía general

- Presione **(C)** para cambiar de un modo a otro.
- En cualquier modo (excepto un modo de ajuste), presione **(B)** para iluminar la presentación.

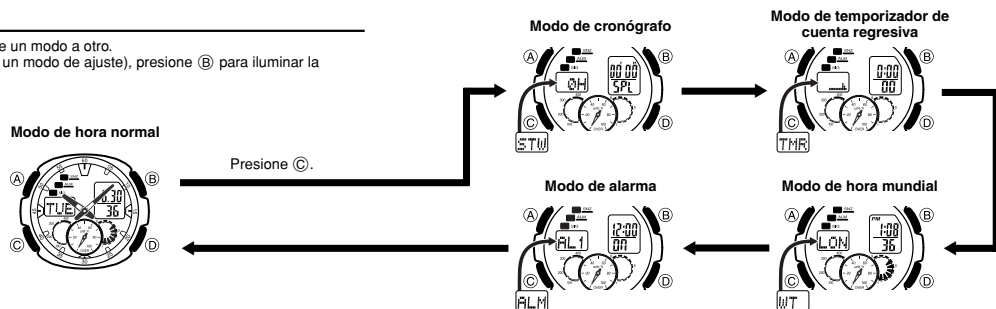

Hora normal

La fecha y la hora de la ciudad de hora local se pueden ajustar en el modo de hora normal.

- Cuando presione **(D)** en el modo de hora normal, la presentación superior derecha se alternará entre las pantallas mostradas debajo.

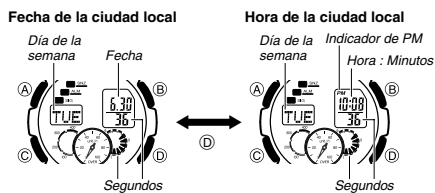

Para ajustar la hora y fecha

1. En el modo de hora normal, mantenga presionado **(A)** por unos tres segundos, hasta que el código de ciudad destelle en la presentación superior izquierda. Este es el modo de ajuste.
 2. Utilice **(D)** y **(B)** para especificar el código de ciudad que desea.
 - Asegúrese de seleccionar su código de ciudad local antes de cambiar cualquier otro ajuste.
 - Si desea obtener una información completa sobre los códigos de ciudades, vea "City Code Table" (Tabla de los códigos de ciudades).
3. Para seleccionar el otro ajuste, presione **(C)** para cambiar el contenido destellante de la pantalla en la secuencia indicada a continuación.

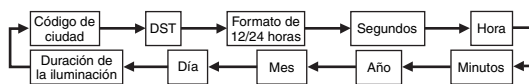

4. Cuando el ajuste de la hora normal que desea modificar esté destellando, utilice **(D)** o **(B)** para cambiarlo, tal como se describe a continuación.

Pantalla:	Para hacer esto:	Haga lo siguiente:
TYO	Cambiar el código de ciudad	Utilice (D) (Este) y (B) (Oeste).
OFF	Alternar el ajuste DST entre hora de verano (ON) y hora estándar (OFF).	Presione (D) .
12H	Alternar entre la hora normal de 12 horas (12H) y 24 horas (24H)	Presione (D) .
50	Reposicionar los segundos a 00	Presione (D) .
PM 10:00	Cambiar la hora y los minutos	Utilice (D) (+) y (B) (-).
2009 6.30	Cambiar el año, mes o día	
LT1	Alternar la duración de la iluminación de la presentación entre 1,5 segundos (LT1) y tres segundos (LT3).	Presione (D) .

5. Presione **(A)** para salir del modo de ajuste.
 - El día de la semana se visualiza automáticamente de acuerdo con los ajustes de la fecha (año, mes y día).

Hora de verano (DST)

En la hora de verano (hora de ahorro de luz diurna), el ajuste de la hora se adelanta una hora con respecto a la hora estándar. Tenga en cuenta que no todos los países o incluso áreas locales se rigen por la hora de verano sm

Para cambiar el ajuste de la hora de verano (hora de ahorro de luz diurna)

1. En el modo de hora normal, mantenga presionado **(A)** por unos tres segundos, hasta que el código de ciudad destelle en la presentación superior izquierda. Este es el modo de ajuste.
2. Presione **(C)**. Aparecerá la pantalla de ajuste de DST.
3. Utilice **(D)** para alternar entre activación y desactivación del ajuste de DST.

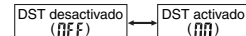

- El ajuste DST predeterminado es desactivado (OFF).

4. Una vez que seleccione el ajuste deseado, presione **(A)** para salir del modo de ajuste.

- El indicador DST aparece para indicar que la hora de verano está activada.

Hora normal de 12 horas y 24 horas

- En el formato de 12 horas, aparece el indicador P (PM) encima de los dígitos de la hora para las horas comprendidas entre el mediodía y las 11:59 p.m., y no aparece ningún indicador para las horas comprendidas entre la medianoche y las 11:59 a.m.
- En el formato de 24 horas, las horas se visualizan desde las 0:00 hasta las 23:59, sin el indicador P (PM).
- El formato de hora normal de 12 horas/24 horas que seleccionó en el modo de hora normal se aplica en todos los demás modos.

Cronógrafo

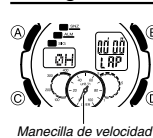

Puede usar el cronógrafo para medir el tiempo transcurrido, los tiempos de vuelta y los tiempos fraccionados. Si especifica un valor de distancia, el cronógrafo también calculará y visualizará las velocidades.

- El rango de visualización digital del cronógrafo es de 99 horas, 59 minutos, 59,999 segundos. El cronógrafo continuará funcionando hasta que usted lo pare. Si se llega al límite citado previamente, la medición del tiempo se reiniciará desde cero.

- La operación del cronógrafo continuará aunque salga del modo de cronógrafo. Si sale del modo de cronógrafo durante una operación del cronógrafo en curso, los segmentos de la esfera inferior izquierda aparecerán y desaparecerán secuencialmente mientras el cronógrafo efectúa el conteo de los segundos. Esto es para hacerle saber que la operación del cronógrafo está realizándose en secuencia.
- Todas las operaciones de esta sección se ejecutan en el modo de cronógrafo, al que se ingresa presionando **(C)**.

¡Importante!

- Antes de realizar cualquier operación de botón en el modo de cronógrafo, asegúrese de que la manecilla de velocidad no se esté moviendo.

Especificando un valor de distancia

Si lo desea, puede emplear el siguiente procedimiento para especificar un valor de distancia. Si especifica un valor de distancia, el reloj calculará e indicará la velocidad para ciertas operaciones del cronógrafo.

- El valor de distancia se expresa en kilómetros, millas, o cualquier otra unidad de distancia que desee. Si especifica un valor de distancia de 10,0, por ejemplo, puede significar 10,0 kilómetros o 10,0 millas.
- El cálculo de velocidad no se realizará cuando se especifique 0,0 como valor de distancia actual.
- Para las lecturas de los tiempos de vuelta, puede especificar o la distancia de la vuelta (cuando todas las vueltas son de la misma distancia) o la distancia total de la carrera.
- Para las lecturas de los tiempos fraccionados, podrá especificar únicamente la distancia total de la carrera. Aunque cada vez que tome una lectura fraccionada el reloj le indicará una velocidad, las mismas se basarán en la distancia total de la carrera y, por lo tanto, no indicarán las velocidades reales fraccionadas intermedias.

Para especificar un valor de distancia

1. En el modo de cronógrafo, asegúrese de que el cronógrafo esté detenido y repositionado a todos los ceros.
 - Presione (A) cuando necesite repositionar el cronógrafo a todos los ceros.
2. Mantenga presionado (A) por unos tres segundos hasta que el reloj emita pitidos, aparecerá **DIST** (DIST) en la presentación superior izquierda, y el dígito izquierdo del ajuste de valor de la distancia actual destellará en la presentación superior derecha.
 - Este es el modo de ajuste del valor de distancia.
3. Presione (C) para mover el destello entre los valores que se encuentran a la izquierda y la derecha del punto decimal del dígito de valor de distancia.
4. Mientras destella el valor de distancia ya sea de la izquierda o derecha, utilice (D) (+) y (B) (-) para cambiarlo.
 - Puede especificar un valor de distancia en el rango de 0,1 a 99,9.
5. Después de especificar el valor de distancia que desea, presione (A) para salir del modo de ajuste.

Cómo se indica la velocidad

- La velocidad se indica por medio de la esfera inferior izquierda y la manecilla de velocidad, sólo en unidades de números pares.
- La manecilla de velocidad indica velocidades de 0 a 100, mientras que la esfera inferior izquierda indica velocidades de 0 a 400. Por ejemplo, cuando la esfera inferior izquierda indique 100 y la manecilla de velocidad indique 20, la velocidad actual será 120.
- La velocidad puede indicarse hasta un máximo de 498 (400 mediante la esfera inferior izquierda, 98 mediante la manecilla de velocidad). Si la velocidad excede de 498, la manecilla de velocidad apuntará a **OVER** (exceso).

Medición de tiempo

Antes de comenzar una operación de cronógrafo, necesitará especificar las mediciones ya sea del tiempo de vuelta o tiempo fraccionado.

- Si desea medir el tiempo total transcurrido, seleccione la medición de tiempo fraccionado.

Para especificar lecturas de tiempo de vuelta o tiempo fraccionado

1. En el modo de cronógrafo, asegúrese de que el cronógrafo esté detenido y repositionado a todos los ceros.
 - Asegúrese de que (RP) (tiempos de vuelta) o (5PL) (tiempos fraccionados) se visualice en la presentación superior derecha.
 - Presione (A) cuando necesite repositionar el cronógrafo a todos los ceros.
2. Presione (A) para alternar el indicador de la presentación superior derecha entre (RP) (tiempos de vuelta) y (5PL) (tiempos fraccionados).

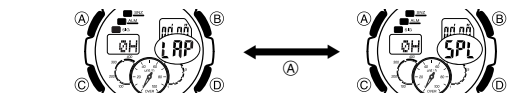

Medición del tiempo transcurrido

Emplee el siguiente procedimiento para medir el tiempo transcurrido, sin tomar las lecturas de los tiempos de vuelta o tiempos fraccionados.

Para realizar una medición del tiempo transcurrido

Seleccione la medición del tiempo fraccionado (5PL) y luego realice las siguientes operaciones de los botones.

1. Inicio → (D) Parada → (A) Reposición
- Si ha especificado un valor de distancia para la medición actual del tiempo transcurrido, la esfera inferior izquierda y la manecilla de velocidad indicarán la velocidad total cuando presione (D) para detener la operación de tiempo transcurrido.
- Después de presionar (D) para detener una operación de tiempo transcurrido, presione (D) nuevamente para reiniciar la operación desde el punto en que la detuvo.

Tiempo de vuelta

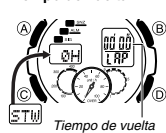

Una lectura de los tiempos por vuelta indica el tiempo transcurrido a partir de la última lectura tomada de los tiempos de vuelta.

- Si desea que el reloj calcule la velocidad de cada vuelta (cuando todas las vueltas tengan la misma distancia), especifique la distancia de la vuelta en el ajuste de distancia.
- Si desea que el reloj calcule la velocidad de toda la carrera, especifique la distancia de la carrera en el ajuste de distancia. Se indicará una velocidad cada vez que tome la lectura de una vuelta, pero estas velocidades de vuelta no indicarán la velocidad real de toda la carrera.

Configuración del cronógrafo para tomar lecturas de los tiempos de vuelta

1. En el modo de cronógrafo, asegúrese de que el cronógrafo esté detenido y repositionado a todos los ceros.
 - Presione (A) cuando necesite repositionar el cronógrafo a todos los ceros.
2. Asegúrese de que (RP) (tiempos de vuelta) se visualice en la presentación superior derecha.
 - Si se visualiza (5PL) (tiempos fraccionados), presione (A) para cambiarlo a (RP).

Para realizar una medición del tiempo de vuelta

Seleccione la medición de los tiempos de vuelta (RP) y luego realice las siguientes operaciones de los botones.

1. Inicio → (A) Vuelta* → (A) Vuelta* → (D) Parada → (A) Reposición
- * El tiempo de vuelta se cancelará automáticamente en unos 12 segundos.
- Podrá presionar (A) cuantas veces lo desee para tomar las lecturas de las vueltas.
- Mientras se visualiza una lectura de los tiempos de vuelta, el número de vuelta (#01 a #99) se alterna con el valor de la hora de vuelta en la presentación superior izquierda. Si toma más de 99 lecturas de vuelta, después de la vuelta #99 el número de vuelta se reiniciará desde el #00.
- El indicador de la mejor vuelta (**BEST**) destellará cuando la lectura de los tiempos de vuelta visualizada sea la mejor de todas las lecturas de vueltas tomadas durante la medición actual del tiempo transcurrido.

- Cuando presione (D) para detener la medición del tiempo transcurrido, se visualizará el tiempo (y la velocidad, cuando se haya especificado una distancia) de la vuelta final.

Tiempo fraccionado

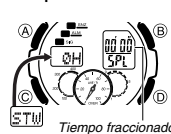

Una lectura de tiempo fraccionado indica el tiempo transcurrido desde el comienzo de la medición actual del tiempo.

- Si desea que el reloj calcule la velocidad de la carrera, especifique la distancia de la carrera en el ajuste de distancia.
- Para las lecturas de los tiempos fraccionados, podrá especificar únicamente la distancia total de la carrera. Aunque cada vez que tome una lectura fraccionada el reloj le indicará una velocidad, las mismas se basarán en la distancia total de la carrera y, por lo tanto, no indicarán las velocidades reales fraccionadas intermedias.

Configuración del cronógrafo para tomar lecturas de los tiempos fraccionados

1. En el modo de cronógrafo, asegúrese de que el cronógrafo esté detenido y repositionado a todos los ceros.

- Presione (A) cuando necesite repositionar el cronógrafo a todos los ceros.
- 2. Asegúrese de que (5PL) (tiempos fraccionados) se visualice en la presentación superior derecha.
 - Si se visualiza (RP) (tiempos de vuelta), presione (A) para alternarlo con (5PL).

Para realizar una medición del tiempo fraccionado

Seleccione la medición del tiempo fraccionado (5PL) y luego realice las siguientes operaciones de los botones.

1. Inicio → (A) Fracción → (A) Liberación de fracción* → (D) Parada → (A) Reposición
- * Si no presiona (A) en unos 12 segundos, el tiempo fraccionado se cancelará automáticamente.
- Podrá presionar (A) cuantas veces lo desee para tomar las lecturas de los tiempos fraccionados.
- El cronógrafo continúa midiendo internamente el tiempo transcurrido mientras se visualice la lectura de un tiempo fraccionado. Si presiona (A) para cancelar el tiempo fraccionado, la presentación superior derecha cambiará a la medición del tiempo transcurrido, o bien podría presionar (D) para detener la medición del tiempo transcurrido.

- Cuando presione (D) para detener la medición del tiempo transcurrido, se visualizará el tiempo (y la velocidad, cuando se haya especificado una distancia) de la vuelta final (que es el tiempo total transcurrido).

Para medir tiempos con el cronógrafo

Tiempo transcurrido

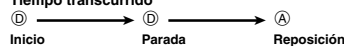

Tiempo de vuelta



Tiempo fraccionado

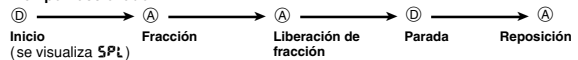

Temporizador de cuenta regresiva

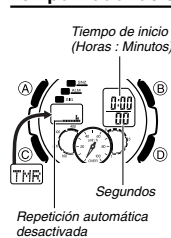

El tiempo de inicio del temporizador de cuenta regresiva se puede programar dentro de un rango de un minuto a 24 horas. Sonará una alarma cuando la cuenta regresiva llegue a cero.

- Puede además seleccionar la repetición automática, que reinicia automáticamente la cuenta regresiva a partir del valor original ajustado por usted cuando se llegue a cero.
- Todas las operaciones de esta sección se realizan en el modo de temporizador de cuenta regresiva, al que se ingresa presionando (C).

Para usar el temporizador de cuenta regresiva

1. Presione (D) en el modo de temporizador de cuenta regresiva para iniciar el temporizador de cuenta regresiva.
 - Cuando se llega al final de la cuenta regresiva, la alarma sonará durante 10 segundos o hasta que la pare presionando cualquier botón.
- Después que se detenga la alarma, el tiempo de la cuenta regresiva se reiniciará automáticamente a su valor de inicio si la repetición automática está desactivada.

- Cuando la repetición automática está activada, la cuenta regresiva se reiniciará automáticamente sin hacer una pausa al llegar a cero.
- La operación de medición del temporizador de cuenta regresiva continúa aun si sale del modo de temporizador de cuenta regresiva.
- Presione **D** mientras se está ejecutando una operación de cuenta regresiva para ponerla en pausa.
- Presione **D** otra vez para reanudar la cuenta regresiva.
- Para detener completamente una operación del temporizador de cuenta regresiva, primero póngala en pausa (presionando **D**) y luego presione **A**. Esto hará que el tiempo de la cuenta regresiva vuelva a su valor de inicio.

Para configurar los ajustes del tiempo de inicio de cuenta regresiva y de repetición automática

Tiempo de inicio
(Horas : Minutos)

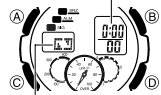

Repetición automática
activada

1. Mientras el tiempo de inicio de la cuenta regresiva se visualice en la presentación, en el modo de temporizador de cuenta regresiva, mantenga presionado **A** por unos tres segundos hasta que el ajuste de la hora del tiempo de inicio de la cuenta regresiva comience a destellar. Este es el modo de ajuste.
 - Si el tiempo de inicio de la cuenta regresiva no se visualiza, utilice el procedimiento descrito en "Para usar el temporizador de cuenta regresiva" para visualizarlo.
2. Presione **C** para mover el destello en la secuencia mostrada a continuación, y seleccione el ajuste que desea cambiar.

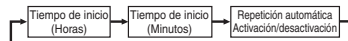

3. Realice las siguientes operaciones, dependiendo de cuál ajuste se encuentre actualmente seleccionado en la presentación.
 - Mientras destella el ajuste del tiempo de inicio, utilice **D** (+) y **B** (-) para cambiarlo.
 - Mientras el ajuste de activación/desactivación de repetición automática esté destellando en la pantalla, presione **D** para alternar entre repetición automática activada (**ON**) y desactivada (**OFF**).
4. Presione **A** para salir del modo de ajuste.
- La repetición automática activada (**ON**) se visualiza en la pantalla del modo de temporizador de cuenta regresiva mientras está activada esta función.

Hora mundial

Ciudad de hora mundial
actualmente seleccionada

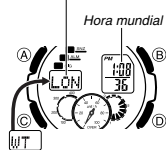

La hora mundial muestra digitalmente la hora actual de una de 48 ciudades (29 zonas horarias) del mundo. Con una simple operación podrá cambiar su ciudad local por la ciudad de hora mundial actualmente seleccionada.

- Las horas marcadas en el modo de hora mundial se sincronizan con la hora marcada en el modo de hora normal. Si observa un error en cualquiera de las horas en el modo de hora mundial, asegúrese de haber seleccionado correctamente su ciudad local. Asimismo compruebe que es correcta la hora actual indicada por el modo de hora normal.
- Los tiempos en el modo de hora mundial se basan en los desfases de UTC. Si desea obtener información acerca de la compatibilidad con los desfases de UTC, vea "City Code Table" (Tabla de los códigos de ciudades).

- Todas las operaciones de esta sección se ejecutan en el modo de hora mundial, al que se ingresa presionando **C**.

Para ver la hora actual en otra zona horaria

- En el modo de hora mundial, utilice **D** para desplazarse a través de los códigos de ciudades disponibles (zonas horarias). Si mantiene presionado el botón se desplazará rápidamente.
- En la presentación superior derecha se indica la hora actual de la ciudad de hora mundial.
- Entre el mediodía y la medianoche en el modo de hora mundial, aparecerá el indicador de PM (PM) encima de los dígitos de la hora en la presentación superior derecha.
- Una vez que haya seleccionado el código de ciudad (zona horaria) que desea, presione **A** cuando desee visualizar la fecha. Después de aproximadamente un segundo, el reloj reanudará la hora normal regular para la ciudad actualmente seleccionada.

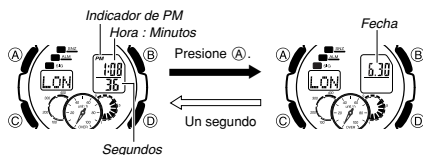

Para alternar una hora de un código de ciudad entre hora estándar y hora de verano



1. En el modo de hora mundial, presione **D** para visualizar el código de ciudad (zona horaria) cuyo ajuste de hora estándar/hora de verano desea cambiar.
2. Mantenga presionado **A** por unos tres segundos para alternar entre la hora de verano (se visualiza el indicador **DST**) y hora estándar (no se visualiza el indicador **DST**).
- El indicador **DST** se muestra en la presentación superior izquierda mientras está activada la hora de verano.
- El **DST** se puede activar individualmente para cada código de ciudad, excepto UTC.
- Si activa el **DST** para el código de ciudad seleccionado actualmente como su ciudad local, se activará el **DST** para la marcación de hora normal.

Cambio de su ciudad local por la ciudad de hora mundial

El siguiente procedimiento le permitirá cambiar entre su ciudad local y la ciudad de hora mundial. Es decir, su ciudad local se cambiará por la ciudad de hora mundial, y su ciudad de hora mundial se cambiará por su ciudad local. Esta función podrá resultarles muy útil cuando viaje frecuentemente entre dos ciudades de distintas zonas horarias.

Para cambiar su ciudad local por la ciudad de hora mundial

1. En el modo de hora mundial, utilice **D** para seleccionar la ciudad de hora mundial que desea.
2. Mantenga presionado **A** y **B** hasta que el reloj emita pitidos.
 - Esto hará que la ciudad de hora mundial seleccionada por usted en el paso 1 se convierta en su ciudad local, por lo que las manecillas de hora y minutos se desplazarán a la hora actual de esa ciudad. Al mismo tiempo, la ciudad local seleccionada por usted previo al paso 2 se convertirá en su ciudad de hora mundial, y los datos visualizados en la presentación superior derecha cambiarán como corresponda.
 - Después de haber cambiado la ciudad local por la ciudad de hora mundial, el reloj permanecerá en el modo de hora mundial, visualizando ahora como ciudad de hora mundial, la ciudad seleccionada previo al paso 2 como ciudad local.

Alarmas

Hora de alarma
(Hora : Minutos)

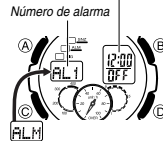

Cuando la alarma está activada, el tono de alarma sonará al llegar a la hora de alarma. Una de las alarmas es una alarma con repetición, mientras que las cuatro restantes son alarmas diarias.

- También puede activar una señal horaria para que el reloj emita dos tonos audibles a cada hora en punto.
- Existen cinco pantallas de alarma numeradas **AL1**, **AL2**, **AL3** y **AL4** para las alarmas diarias, y una pantalla de alarma con repetición que se indica mediante **SNZ**. La pantalla de la señal horaria se indica mediante las letras **SIQ**.
- Todas las operaciones de esta sección se ejecutan en el modo de alarma, al que se ingresa presionando **C**.

Para ajustar una hora de alarma

1. En el modo de alarma, utilice **D** para desplazarse a través de las pantallas de alarma hasta que se visualice la pantalla de alarma cuya hora desea ajustar.

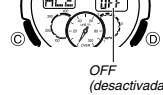

- Para ajustar una alarma diaria, visualice la pantalla de alarma **AL1**, **AL2**, **AL3** o **AL4**. Para ajustar la alarma con repetición, visualice la pantalla **SNZ**.
- **SIQ** es el ajuste de la señal horaria.
- La alarma con repetición se repite cada cinco minutos.

2. Después de seleccionar una alarma, mantenga presionado **A** por unos tres segundos hasta que el ajuste de la hora de alarma comience a destellar. Este es el modo de ajuste.
 - Esta operación activa la alarma automáticamente.
3. Presione **C** para mover el destello entre los ajustes de la hora y de los minutos.
4. Mientras destella un ajuste, utilice **D** (+) y **B** (-) para cambiarlo.
5. Presione **A** para salir del modo de ajuste.

Operación de la alarma

El tono de alarma suena a la hora preajustada durante 10 segundos, independientemente del modo en el que se encuentre el reloj. En el caso de la alarma con repetición, las alarmas suenan siete veces en total, cada cinco minutos, o hasta que usted apague la alarma.

- Las operaciones de las alarmas y de las señales horarias se ejecutan de acuerdo con la hora actual en su ciudad local, según es marcada en el modo de hora normal.
- Para detener el tono de alarma después que haya comenzado a sonar, presione cualquier botón.
- La operación en curso de la alarma con repetición se cancelará si realiza cualquiera de las siguientes operaciones durante los intervalos de 5 minutos entre las alarmas con repetición.

Visualización de la pantalla de ajuste del modo de hora normal
Visualización de la pantalla de ajuste **SNZ**

Para activar y desactivar una alarma

1. En el modo de alarma, utilice **D** para seleccionar una alarma.
2. Presione **A** para alternar entre activación y desactivación.
 - Si activa una alarma (**AL1**, **AL2**, **AL3**, **AL4** o **SNZ**), se visualizará el indicador de alarma activada en su correspondiente pantalla del modo de alarma.
 - En todos los modos, el indicador de alarma activada se mostrará para cualquier alarma que se encuentre actualmente activada.
 - El indicador de alarma activada destellará mientras está sonando la alarma.
 - El indicador de alarma con repetición destellará mientras está sonando esta alarma, y durante los intervalos de 5 minutos entre las alarmas.

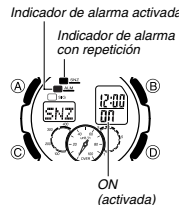

Para activar y desactivar la señal horaria

1. En el modo de alarma, utilice **D** para seleccionar la señal horaria (**SIQ**).
2. Presione **A** para cambiar entre activación y desactivación.
 - El indicador de señal horaria activada se muestra en la presentación en todos los modos, mientras esté activada esta función.

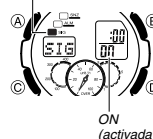

Illuminación

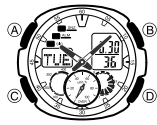

Un LED (diodo emisor de luz) ilumina la esfera del reloj para facilitar la lectura en la oscuridad.

- Para obtener información importante acerca del uso de la iluminación, consulte "Precauciones sobre la iluminación".

Para iluminar la presentación

En cualquier modo (excepto un modo de ajuste), presione **(B)** para encender la iluminación.

- El siguiente procedimiento le permitirá seleccionar la duración de la iluminación entre 1,5 segundos o 3 segundos. Dependiendo del ajuste actual para la duración de la iluminación, cuando presione **(B)**, la iluminación permanecerá encendida durante aproximadamente 1,5 segundos o 3 segundos.

Para especificar la duración de la iluminación



- En el modo de hora normal, mantenga presionado **(A)** hasta que los datos de la presentación comiencen a destellar. Esta es la pantalla de ajuste.
- Presione **(C)** nueve veces para visualizar la duración actual de la iluminación **LT1** (L.T.1) o **LT3** (L.T.3).
- Presione **(D)** para alternar el ajuste entre L.T.1 (1,5 segundos) y L.T.3 (tres segundos).
- Presione **(A)** para salir de la pantalla de ajuste.

¡Advertencia!

- Cuando lea la presentación del reloj, siempre compruebe que se encuentra en un lugar seguro. Sobre todo, tenga cuidado cuando esté corriendo o participando en cualquier otra actividad que puedan conducir a accidentes o lesiones. Asimismo tenga cuidado de que una iluminación repentina no sorprenda o distraiga a otras personas que se encuentren a su alrededor.
- Una luz repentina e inadvertida podrá convertirse en un objeto de distracción, y a su vez podrá resultar en un accidente de tráfico y serias lesiones personales.

Corrección de la posición inicial de las manecillas

La manecilla de velocidad y las manecillas de hora y minutos del reloj podrán desajustarse debido a la exposición a un fuerte magnetismo o impacto. El reloj está diseñado para que las manecillas de velocidad, de la hora y los minutos puedan corregirse manualmente.

Para ajustar las posiciones iniciales



Manecilla de velocidad

Posición correcta de la manecilla de velocidad



Posiciones correctas de las manecillas de hora y de minutos

- En el modo de hora normal, mantenga presionado **(D)** por unos tres segundos, hasta que **H-SET** (H:SET) aparezca en la presentación superior izquierda y **Sub** (**S**ub) aparezca en la presentación superior derecha.
 - Este es el modo de ajuste de la posición inicial.
- Verifique la posición de la manecilla de velocidad.
 - La manecilla de velocidad está en la posición inicial correcta cuando está señalando 50 (ó 12 en punto). Si no es así, utilice **(D)** para mover la manecilla en sentido horario hasta ajustarla.
- Presione **(C)** tras confirmar que la manecilla de velocidad se encuentra en la posición inicial correcta.
- Verifique las posiciones de las manecillas de la hora y minutos.
 - Las manecillas estarán en las posiciones iniciales correctas cuando estén apuntando a las 12 en punto. Si no lo están, utilice **(D)** (sentido horario) y **(B)** (sentido antihorario) para ajustar sus posiciones.
- Una vez efectuados los ajustes como lo desee, presione **(A)** para volver a la hora normal regular.
 - Esto hará que las manecillas de la hora y minutos se desplacen a la hora actual del modo de hora normal y que la manecilla de velocidad se desplace a la posición 0.
 - Si presiona **(C)** en este momento, se volverá al ajuste descrito al comienzo del paso 2.

Referencia

Esta sección contiene información técnica y más detallada acerca del funcionamiento del reloj. Contiene además precauciones y notas importantes acerca de las diversas funciones y características de este reloj.

Características del retorno automático

- Si deja el reloj con un ajuste destellando en la presentación durante dos o tres minutos sin realizar ninguna operación, el reloj saldrá automáticamente del modo de ajuste.
- El reloj volverá automáticamente al modo de hora normal tras un período de inactividad de dos o tres minutos en el modo de alarma.

Desplazamiento rápido

- Los botones **(D)** y **(B)** se utilizan para cambiar el ajuste en diversos modos de ajuste. Por lo general, si mantiene presionado estos botones, se iniciará el desplazamiento rápido.

Pantallas iniciales

Cuando ingrese al modo de cronógrafo, modo de hora mundial o modo de alarma, aparecerán primero los datos que estaba viendo la última vez que salió del modo.

Hora normal

- Si reposiciona los segundos a **00** mientras el conteo en curso está en el rango de 30 a 59, hará que los minutos aumenten en 1. En el rango de 00 a 29, los segundos se reposicionan a **00** sin ningún cambio en los minutos.
- El año se puede definir en el rango de 2000 a 2099.
- El calendario completamente automático incorporado al reloj toma en cuenta las diferentes duraciones de los meses y los años bisieptos. Una vez ajustada la fecha, ya no necesitará cambiarla, a menos que haya cambiado la pila del reloj.
- De acuerdo con el ajuste de su ciudad local, la hora actual de todos los códigos de ciudades en el modo de hora normal y modo de hora mundial se calcula de conformidad con el Tiempo Universal Coordinado (UTC) de cada ciudad.

Precauciones sobre la iluminación

- La iluminación puede ser difícil de ver bajo la luz directa del sol.
- La iluminación se apaga automáticamente cuando suena una alarma.
- La iluminación se apaga automáticamente dependiendo del ajuste actual para la duración de la iluminación.
- El uso frecuente de la iluminación agotará la pila.

Especificaciones

Precisión a la temperatura normal: ±30 segundos por mes

Hora normal digital: Hora, minutos, segundos, p.m. (P), mes, día, día de la semana

Formato de la hora: 12 horas y 24 horas

Sistema de calendario: Calendario completamente automático preprogramado desde el año 2000 a 2099

Otros: Código de ciudad local (puede asignarse uno de entre 48 códigos de ciudades); hora estándar / hora de verano (hora de ahorro de luz diurna)

Hora normal analógica: Hora, minutos (la manecilla se mueve cada 20 segundos)

Cronógrafo:

Unidad de medición: 1/1000 seg.

Capacidad de medición: 99:59:99.999"

Modos de medición: Tiempo transcurrido, tiempo de vuelta, tiempo fraccionado

Otro: Velocidad

Temporizador de cuenta regresiva:

Unidad de medición: 1 segundo

Rango de entrada: 1 minuto a 24 horas (incrementos de 1 minuto)

Otros: Cronometraje con repetición automática

Hora mundial: 48 ciudades (29 zonas horarias)

Otros: Cambio entre hora de verano/hora estándar; ciudad local/ciudad de hora mundial

Alarmas: Cuatro alarmas diarias, una alarma con repetición, señal horaria

Iluminación: LED (diodo emisor de luz), duración de iluminación seleccionable

Pila: Una pila de litio (Tipo: CR1220)

Autonomía de la pila: 2 años con la pila tipo CR1220

(diez segundos de operación de alarma por día, una operación de iluminación (1,5 seg.) por día)

City Code Table

City Code	City	UTC Offset/ GMT Differential	City Code	City	UTC Offset/ GMT Differential
PPG	Pago Pago	-11	ATH	Athens	
HNL	Honolulu	-10	CAI	Cairo	+2
ANC	Anchorage	-9	JRS	Jerusalem	
YVR	Vancouver		MOW	Moscow	+3
LAX	Los Angeles	-8	JED	Jeddah	
YEA	Edmonton		THR	Tehran	+3.5
DEN	Denver	-7	DXB	Dubai	+4
MEX	Mexico City		KBL	Kabul	+4.5
CHI	Chicago	-6	KHI	Karachi	+5
MIA	Miami		DEL	Delhi	+5.5
YTO	Toronto	-5	DAC	Dhaka	+6
NYC	New York		RGN	Yangon	+6.5
SCL	Santiago	-4	BKK	Bangkok	+7
YHZ	Halifax		SIN	Singapore	
YYT	St. Johns	-3.5	HKG	Hong Kong	+8
RIO	Rio De Janeiro	-3	BJS	Beijing	
RAI	Praia	-1	TPE	Taipei	
UTC			SEL	Seoul	+9
LIS	Lisbon	0	TYO	Tokyo	+9.5
LON	London		ADL	Adelaide	+10
MAD	Madrid		GUM	Guam	+11
PAR	Paris		SYD	Sydney	+11
ROM	Rome	+1	NOU	Noumea	+11
BER	Berlin		WLG	Wellington	+12
STO	Stockholm				

• Based on data as of December 2008.

• The rules governing global times (UTC offset and GMT differential) and summer time are determined by each individual country.